

ღარის სიმბოლო

დანერგვის პრინციპები და დამხმარე სახელმძღვანელო

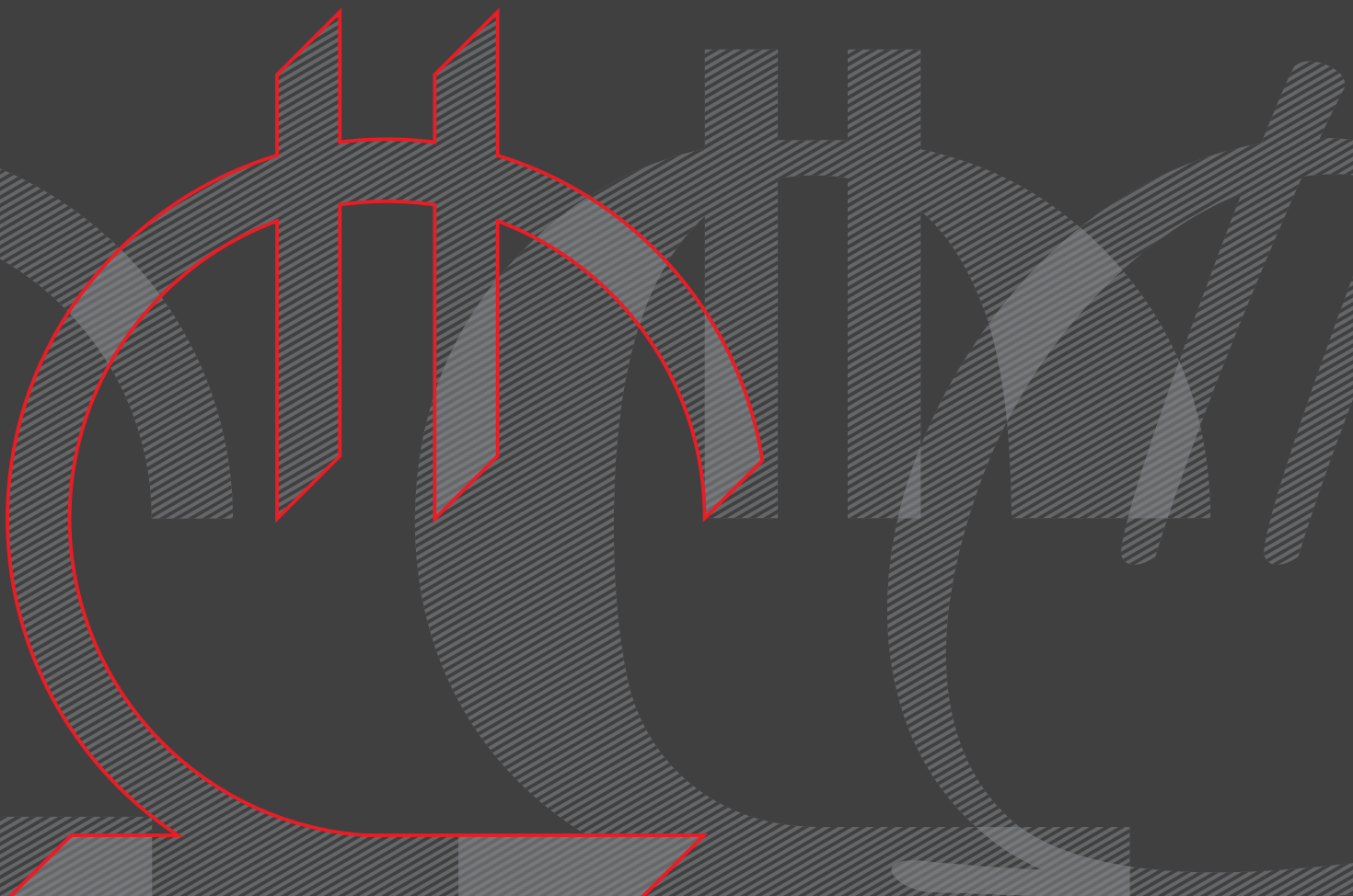

ვერსია 1.1



საქართველოს ეროვნული ბანკი
National Bank of Georgia

© 2014 National Bank of Georgia. All rights reserved.

www.lari.gov.ge



ლარის სიმბოლოს ეტალონური გამოსახულება

შესავალი

2013 წლის დეკემბერში ეროვნული ბანკის მიერ ლარის სიმბოლოს შესარჩევი ღია კონკურსი გამოცხადდა.

2014 წლის 7 ივლისს საქართველოს ეროვნული ბანკის საბჭოს განკარგულებით დამტკიცდა კონკურსის შედეგად შერჩეული ლარის სიმბოლო.

წინამდებარე სახელმძღვანელო მიზნად ისახავს საზოგადოებას გააცნოს ლარის სიმბოლოს კონცეფცია და გაამარტივოს მისი ადაპტაცია.



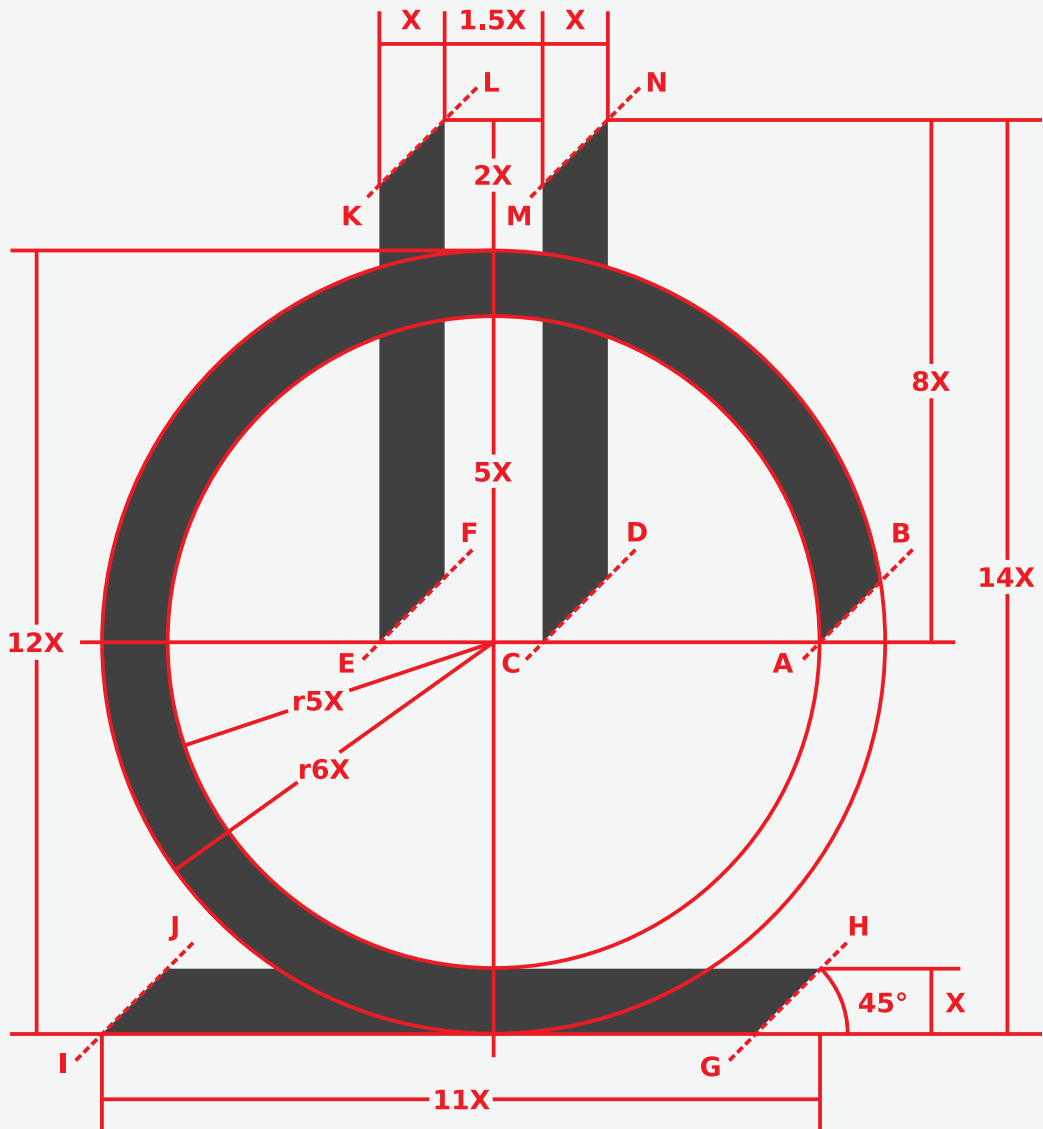

AB || CD || EF || GH || IJ || KL || MN

ლარის სიმბოლოს ეტალონური გამოსახულება

შესავალი

ლარის სიმბოლოს გამოყენება უფრო პრაქტიკულს გახდის ქართული ფულის რიცხვით მნიშვნელობასთან მითითების პროცესს, როგორც ქაღალდზე წერისას, ასევე კომპიუტერზე სხვადასხვა შრიფტების გამოყენებით ბეჭდვისას.



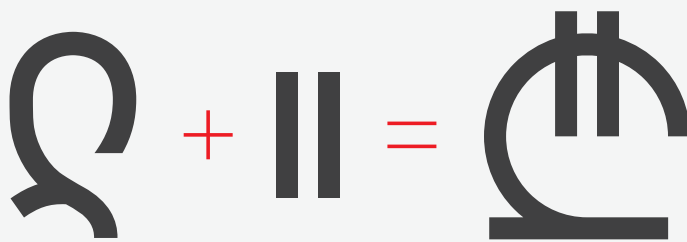

კონცეფცია

ლარის სიმბოლოს კონცეფცია ქართული მხედრული ანბანის ასონიშან „ლასს“ ეფუძნება.

ლარის სიმბოლო წარმოადგენს ახალ გლიფს – გრაფიკულ ნიშანს. ერთთავიანი, „მარტივი“ ლასის რკალზე ორი პარალელური ხაზის ჩამოსმით, ვიღებთ სამთავიანი, „სრული“ ლასის სტილიზებულ გამოსახულებას.



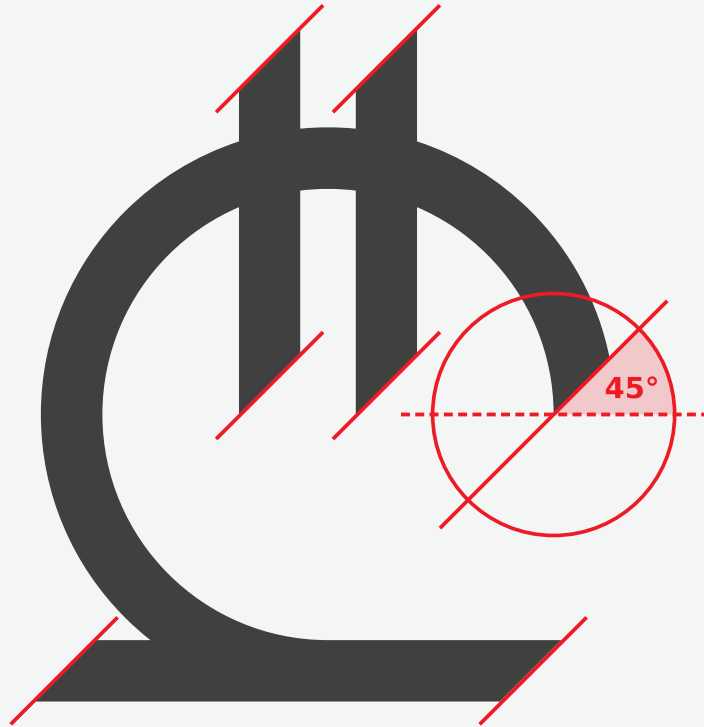

45-გრადუსიანი კვეთის მაგალითი არაეტალონურ ვერსიაში

ეტალონური გამოსახულების გამოყენება

ლარის სიმბოლოს ეტალონურ გამოსახულებას ძირითადად აქვს კონცეფციის საილუსტრაციო და საპრეზენტაციო ფუნქცია. მისი პირდაპირი რეპროდუქცია სხვადასხვა ტექსტსა თუ შრიფტში მიზანშეწონილი არ არის და საჭიროებს შესაბამის ადაპტირებას.

შრიფტებში ლარის სიმბოლოს ადაპტაციისას მნიშვნელოვანია, რომ იგი შრიფტის ორგანულ ნაწილად აღიქმებოდეს. სასურველია, ამავე პრინციპით გადაწყდეს შტრიხების დახრილი ნაკვეთის შენარჩუნების მიზანშეწონილობა. თუ შრიფტის აგებულება მოითხოვს ნაკვეთის შენარჩუნებას, მნიშვნელოვანია, მისი კუთხე უდრიდეს 45 გრადუსს.





ლარის სიმბოლოს შრიფტებში ადაპტაციის მაგალითები

შრიფტებში ადაპტაციის შესაძლებლობა

ლარის სიმბოლო არ წარმოადგენს სავაჭრო ნიშანს, რომელსაც უნდა ჰქონდეს მხოლოდ ერთი გამოსახულება. ლარის სიმბოლოს გააჩნია კონცეფციის შესაბამისი ეტალონური გამოსახულება, რომელიც კონკრეტული შრიფტის მოთხოვნების შესაბამისად ადაპტირდება, რათა ორგანულად შეერწყას მას.





მონღოლური ტუგრიკი



იაპონური იენი



სომხური დრამი



ფილიპინური პესო



კორეული ვონი



თურქული ლირა



ევრო



ნიგერიული ნაირა

ლარის სიმბოლო სხვა ვალუტის სიმბოლოთა გვერდით

ლარის სიმბოლოს უნიკალური მოხაზულობა გამოარჩევს მას სხვა ვალუტის გრაფიკული ნიშნებისგან.

ლარის სიმბოლო ქართულ ანბანს ეფუძნება და ადვილად დასამახსოვრებელია მომხმარებლებისათვის.

ლარის სიმბოლო მარტივად აღქმადია ვალუტის ნიშნად უცხოელთათვისაც, რადგან აქვს ყველასათვის ნაცნობი, უნივერსალური ელემენტი – ორი პარალელური ხაზი.



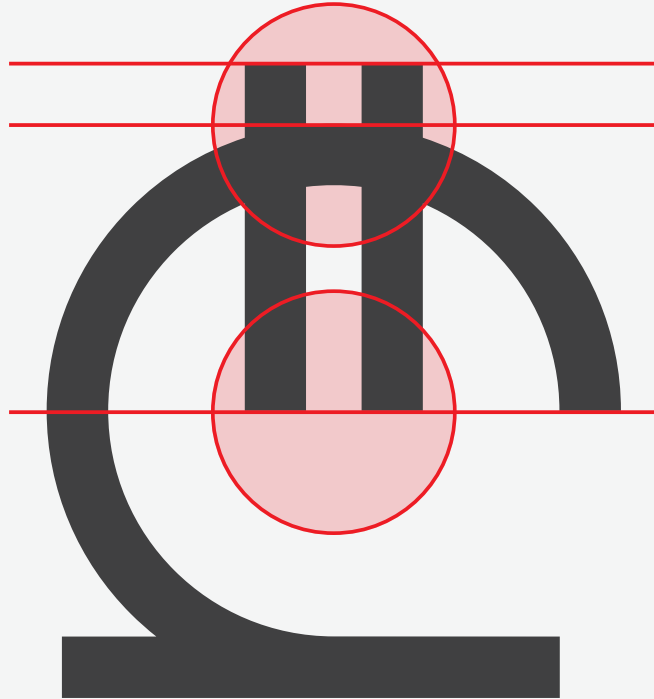

მაგალითში გამოყენებულია ლარის სიმბოლოს სტილიზებული ვერსია

ლარის სიმბოლოს აგებულების ძირითადი პრინციპები

ორი პარალელური ხაზი სათავეს იღებს ლარის თალის ბევით, მინიმუმ ხაზის სისქის დაშორებით და მთავრდება ლარის თალის მარჯვენა ბოლოს დონეზე; სასურველია, რომ ის ემთხვეოდეს ლარის ვიზუალურ ვერტიკალურ ცენტრს.



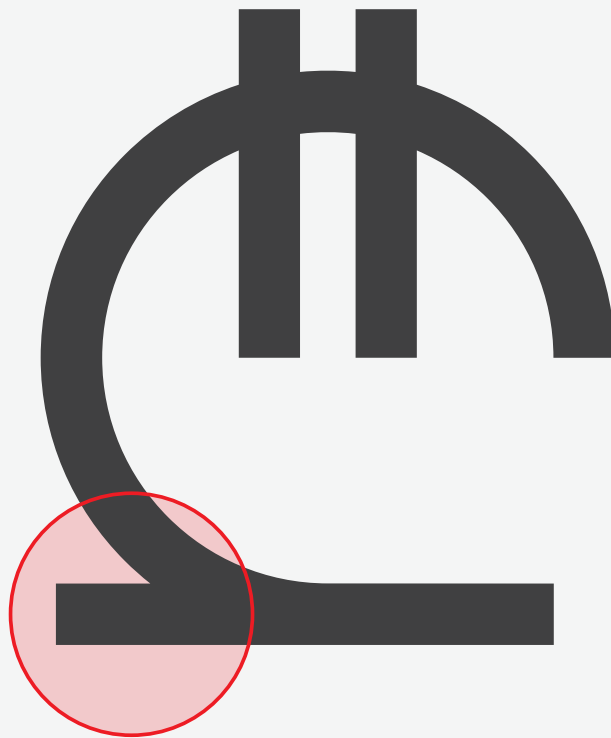

მაგალითში გამოყენებულია ლარის სიმბოლოს სტილიზებული ვერსია

ლარის სიმბოლოს აგებულების ძირითადი პრინციპები

ლარის რკალის ფუძესთან შეერთებისას, მარცხენა, ქვედა მხარეს წარმოიქმნება „კუდი“.



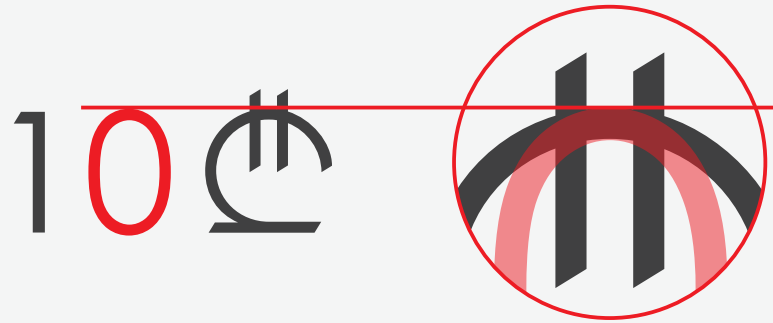

ლარის სიმბოლოს აგებულების ძირითადი პრინციპები

ლარის სიმბოლო კონკრეტული შრიფტის შემთხვევაში განისაზღვრება ნულის (0) ზედა კიდის მიხედვით, ხოლო ორი პარალელური ხაზი მას სცდება.





1



2



3

ვერტიკალური ხაზების განლაგება ერთმანეთის მიმართ

- 1 ორი პარალელური ხაზი განლაგებული უნდა იყოს ლასის რკალის ჰორიზონტალურ ვიზუალურ ცენტრში.
- 2 ორი პარალელური ხაზი განლაგებული უნდა იყოს უფრო ახლოს ერთმანეთთან, ვიდრე ლასის რკალის ბოლოსთან.
- 3 „ლ“ ასონიშანთან აღრევის თავიდან ასაცილებლად მნიშვნელოვანია ლასის ზედა რკალს ყოველთვის კვეთდეს ორი, თანაბარი ზომის, პარალელური ხაზი, რომელიც ერთმანეთს არ უნდა მიუახლოვდეს იმდენად ახლოს, რომ მოხდეს მათი ვიზუალური შერწყმა (პატარა ზომის შრიფტის გამოყენების დროს).



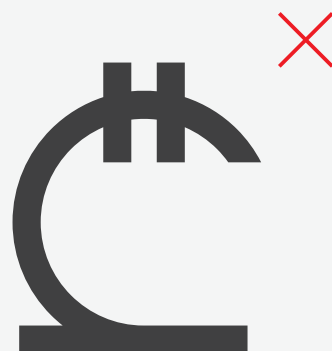

1

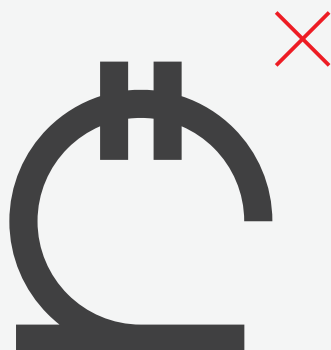

2



3

ვერტიკალური ხაზების განლაგება ლასის მიმართ

- 1 ორი პარალელური ხაზი და ლასის რკალის მარჯვენა ბოლო არ უნდა მთავრდებოდეს ლასის ვერტიკალურ ვიზუალურ ცენტრიდან მნიშვნელოვანი დაშორებით.
- 2 ორი პარალელური ხაზი არ უნდა მთავრდებოდეს ლასის რკალის მარჯვენა ბოლოზე ადრე.
- 3 ორი პარალელური ხაზი არ უნდა გასცდეს ლასის რკალის მარჯვენა ბოლოს.





1



2



3

ვერტიკალური ხაზების განლაგება ერთმანეთის მიმართ

- 1 ორი პარალელური ხაზი უნდა იწყებოდეს და მთავრდებოდეს ლასის ფუძის პარალელურ ჰორიზონტალებზე.
- 2 ორი პარალელური ხაზი ლასის თაღს სასურველია, ჩამოესვას ფუძის მართობულად.
- 3 სასურველია, არ მოხდეს განსხვავებული კუთხით წაკვეთა ლარის სიმბოლოს მხოლოდ რომელიმე ელემენტისთვის, მაგალითად ორი პარალელური ხაზისათვის.



350 ₾ 350 ₾

350 ₾ 350 ₾

₾ ₾ ₾ ₾ ₾

სიმბოლოს ხელით წერის მაგალითები

სიმბოლოს ხელით წერა

ლარის სიმბოლო მარტივი დასაწერია, რაც გამომდინარეობს როგორც კონცეფციიდან, ისე ნიშნის აგებულებიდან.

ლარის სიმბოლოს დასაწერად საკმარისია, ჩვეულებრივ წერისას გამოყენებულ ერთთავიან ლასზე ორი პარალელური ხაზის ჩამოსმა კონცეფციით აღწერილი პრინციპით.

სასურველია, ლასი დაიწეროს ისე, რომ შენარჩუნებული იქნეს ლარის სიმბოლოსთვის დამახასიათებელი „ლასის კუდი“.



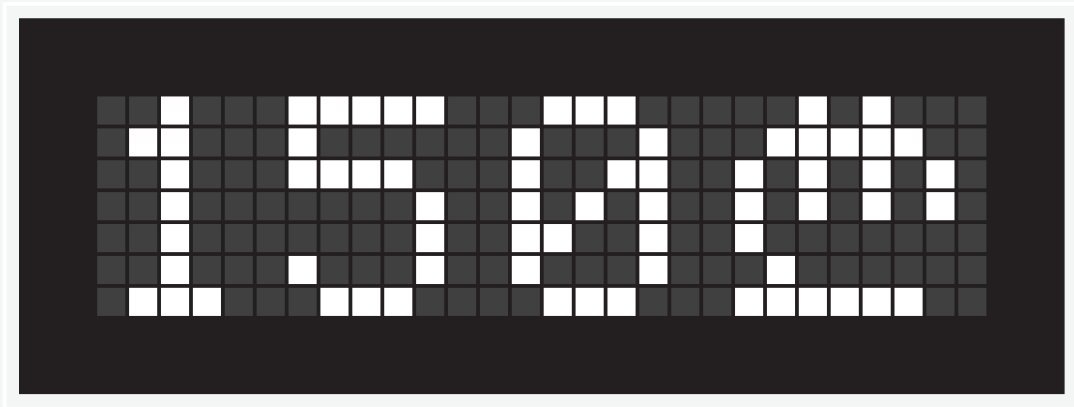

1

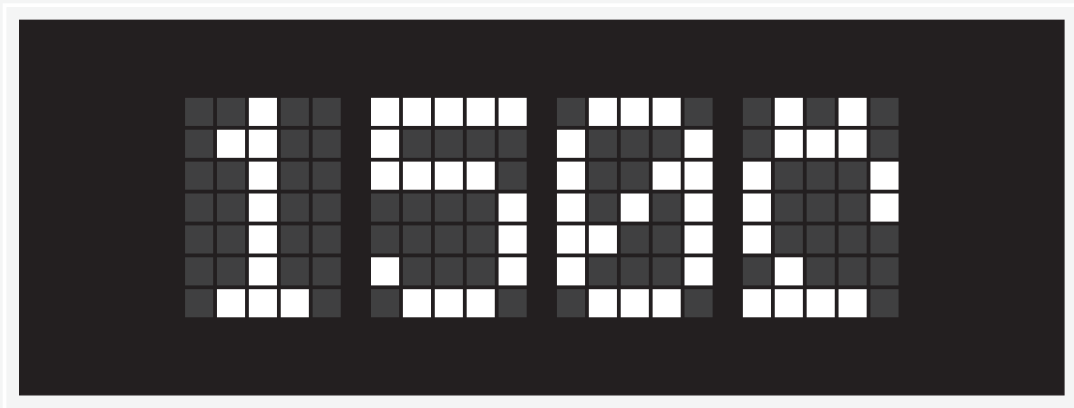

2

ლარის სიმბოლოს ასახვა დაბალი გარჩევადობის ეკრანზე

- 1 შეზღუდული გარჩევადობის მქონე, პიქსელურ ან სხვა ტიპის ეკრანზე (მაგ. მყიდველის დისპლეი) ლარის ნიშნის სწორად ასახვისათვის საჭიროა სიმალლეში და სიგანეში მინიმუმ 7-7 დამოუკიდებელი პიქსელის ან ნათურის არსებობა.
- 2 როცა ეკრანს გააჩნია ტექნიკური შეზღუდვა, გამონაკლისის სახით შესაძლებელია სიგანეში მინიმუმ 5 პიქსელის ან ნათურის შესაბამისი ადაპტირებული სიმბოლოს გამოყენება.



50 ₾



50 ₾

50 ₾

50 ₾

ჰარის გარეშე

ნახევარი ჰარით

ერთი ჰარით

ლარის სიმბოლოს განლაგება რიცხვის მიმართ

ლარის სიმბოლო ძირითადად განლაგდება რიცხვის შემდეგ, მცირედი დაშორებით (საკმარისია იმავე შრიფტით აკრეფილ სიტყვებს შორის არსებული მანძილის - ჰარის ნახევარი)



150 ₾ 150 ₾

150 ₾ 399 ₾

რიცხვთან მიმართებაში ლარის სიმბოლოს სწორი განლაგების მაგალითები

\$150 €150 ₾150

ლარის სიმბოლოს განლაგება სხვა ვალუტის სიმბოლოებთან ერთად, უცხოენოვან ტექსტებში

ლარის სიმბოლოს განლაგება რიცხვის მიმართ

გამონაკლისს წარმოადგენს შემთხვევა, როდესაც ლარის სიმბოლო გამოიყენება სხვა ვალუტის ნიშნებთან ერთად, არაქართულენოვან ტექსტებში, სადაც, ტრადიციულად, ასეთი ნიშანი დაისმება რიცხვის წინ.



2.99 ₾

58 ₾

1

5.99 ₾

5⁹⁹ ₾

2

ლარის სიმბოლოს გამოყენება საფასო მანიშნებლებზე

- 1 ლარის სიმბოლოს საფასო მანიშნებელზე გამოყენებისას მნიშვნელოვანია მისი დატანა მოხდეს რიცხვის შემდეგ, ანალოგიური ზომითა და დიზაინით.
- 2 რიცხვის წილადი ნაწილის ნაკლები ზომის შრიფტით აღნიშვნისას მნიშვნელოვანია, ლარის ნიშანი დარჩეს მთელი ნაწილის შრიფტის ზომის და დაინეროს იმავე საზღვე, რიცხვთან ერთად.



2014

დამატებითი ინფორმაცია ლარის სიმბოლოს
შესახებ ხელმისაწვდომია ვებგვერდზე

www.lari.gov.ge

კონტაქტები:

lari@nbg.gov.ge

(+995 32) 2 406 406



საქართველოს ეროვნული ბანკი
National Bank of Georgia

© 2014 National Bank of Georgia. All rights reserved.